

⑨ 遙控器 (同包裝) (1:2)

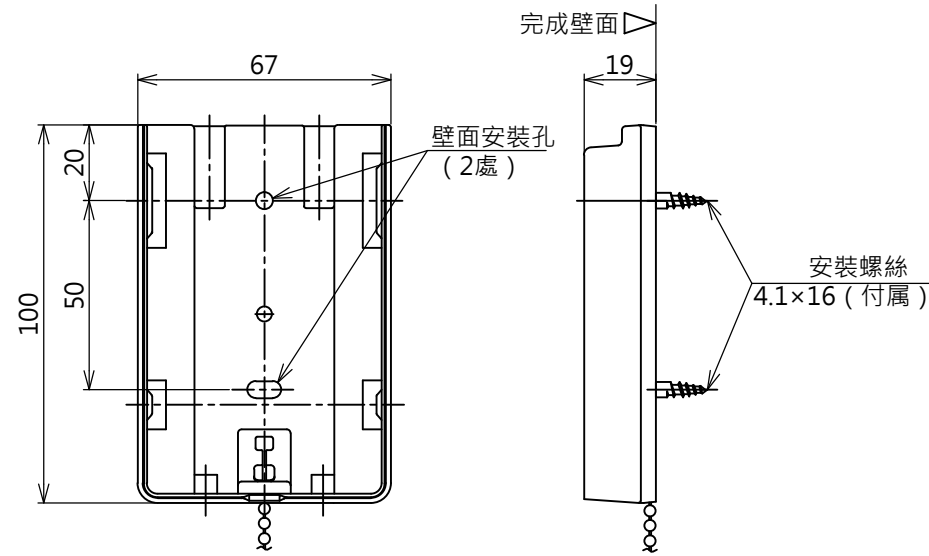

● 天花板內未進行吊裝施工時

請對天花板隔板進行可承受製品質量6.4kg的補強。

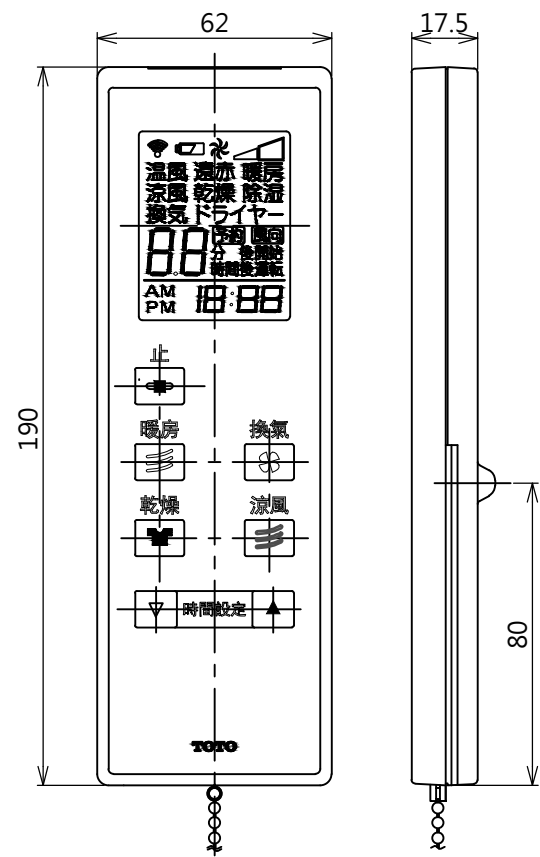
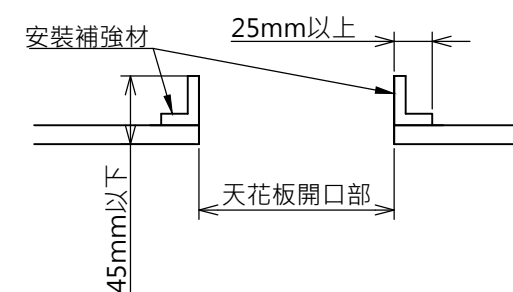

● 天花板開口尺寸・安裝用預留孔尺寸

天花板開口尺寸: 285 × 410 (開口誤差範圍: 285⁺⁵ · 410⁺⁵)

請開本體安裝用預留孔 (9處: Ø3.5)。

- 本體固定用8處 ◎ 所示
- 排氣管連接口安裝用1處 ◻ 所示

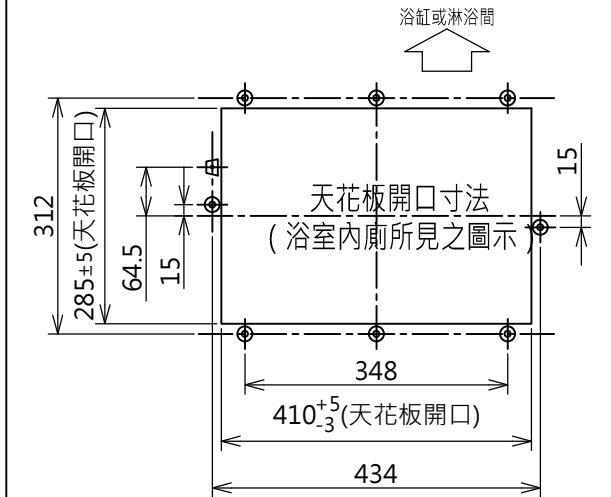

⑮ 使用說明書 (1:5)

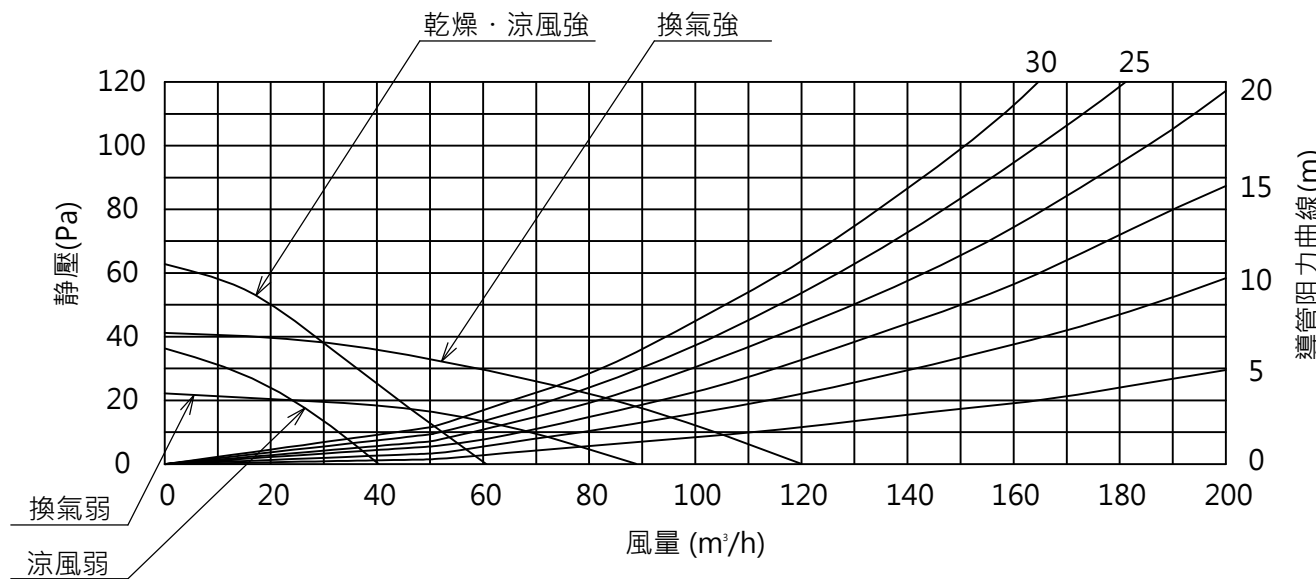
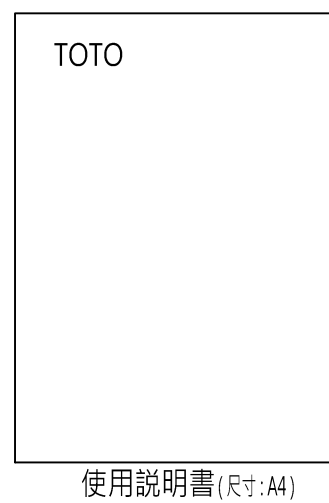

靜壓風量特性曲線

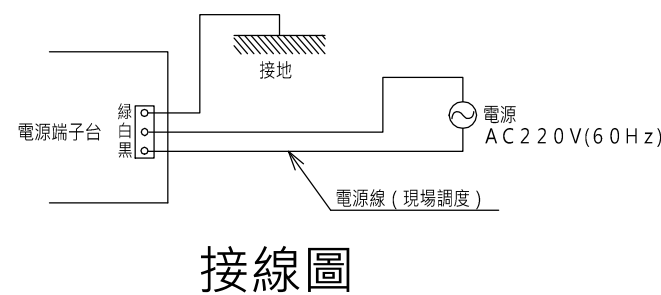

機能	周波数 (Hz)	額定消費電力 ※1 (W)	換氣風量 (m³/h)	循環風量 (m³/h)	噪音 ※1 (dB)	PTC 加熱器
換氣	強	8	119	-	約32	OFF
	弱	6	88	-	約24	OFF
暖房	入浴前	2530	-	198	約46	ON
	入浴中	2360	-	139	約38	ON
乾燥	60	2360	61	163	約47	ON
涼風	強	23	61	163	約47	OFF
	弱	12	41	121	約39	OFF

※1: 0 Pa 時的值。噪音值為消音室內所測得之參考值。

額定電壓	220V
額定周波數	60Hz
安全裝置	溫度保險絲 (加熱器) 103°C
	溫度保險絲 (端子台部) 102°C
	電流保險絲 20A

TOTO		單位 mm	名稱
製圖 入江	設計 入江	承認 米沢	浴室換氣暖房乾燥機 台灣向紅外線式遙控器 · 220V
檢圖 飯田	備考	比例 free	品番 TYB3051ADR
		日期 2017.06.21	() 符号 頁數 2 / 3